

**YATO** 





Met trots presenteren wij u de YATO catalogus, een nieuw Europees merk handgereedschappen van uitzonderlijke hoge kwaliteit, wat zich met gemak kan meten met elk ander gerenommeerd Europees, Amerikaans en of Japans A merk. Door alleen de beste staalsoorten met elk hun specifieke eigenschappen bij het smeedproces te gebruiken en dat het gehele productieproces onder Europese en Taiwanese supervisie staat, garandeert een constante topkwaliteit gereedschap.

De in Europa ontwikkelde presentatie - verpakkingen zijn praktisch, in het oog springend en voorzien van alle relevante technische informatie die varieert van de lengtemaat, hardheid in Rockwell (HRC), torsie in Nm tot het gebruikte staalsoort weergegeven in symbolen.

Al onze producten zijn verdeelt in twee categorieën; YATO Standaard en YATO Industrie.

De YATO Standaard uitvoeringen voldoen aan de voorgeschreven DIN en ANSI norm en zijn in kwaliteit gelijk aan de gerenommeerde Europese merken.

De YATO Industrie kwaliteit echter ligt daar weer boven. Omdat voor de YATO industrie kwaliteit uitsluitend de chroom vanadium staalsoorten: CrV6150, CrV6140, CvR50bv30, CrV6135, CrV6130 CrMo4130 en koudwerkstaal AISI S2 worden gebruikt kunnen we gerust stellen dat de YATO Industrie kwaliteit circa 60% sterker is en daardoor meer torsiekrachten aan kan dan in de betreffende DIN of ANSI norm is voor geschreven.



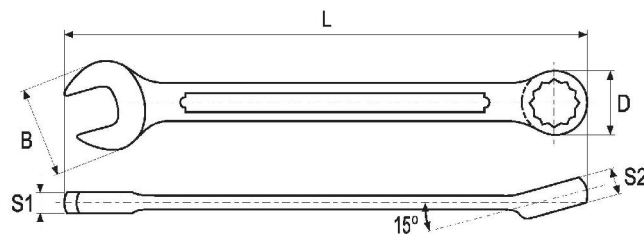

## STEEKRINGSLEUTEL STANDAARD

Standaard steekringsleutel (vergelijkbaar met elk gerenommeerd ander Europees merk) met nauwkeurige passing, gesmeed uit hoogwaardig Chroom Vanadiumstaal, volgens DIN 3113. De ring staat onder een hoek van 15 graden wat een optimaal bereik garandeert.

Toepassing: werkplaats en montage

Oppervlakte: mat Chroom

Garantie: op materiaal en of productie fouten

YATO	Ø (mm)	L (mm)	B (mm)	D (mm)	S1 (mm)	S2 (mm)	📦	PCS packing	📦
YT-0337	8	130	18.5	12.9	4.2	5.0	25	10	180/360
YT-0338	9	140	20.5	14.6	4.2	5.0	30	10	180/360
YT-0339	10	150	22.2	16.2	4.9	6.4	40	10	180/360
YT-0340	11	160	25.5	17.3	4.9	7.0	50	10	180/360
YT-0341	12	170	26.7	18.7	5.3	7.6	65	10	120/240
YT-0342	13	180	28.0	19.6	5.5	8.2	70	10	120/240
YT-0343	14	190	30.3	21.4	5.9	7.7	85	10	50/100
YT-0344	15	200	32.8	22.8	6.2	8.5	100	10	50/100
YT-0346	17	220	35.9	24.7	6.5	9.1	125	10	50/100
YT-0348	19	235	38.9	27.7	7.0	10.1	160	10	50/100
YT-0351	22	270	45.9	32.2	8.1	11.2	245	5	20/40
YT-0353	24	290	49.9	34.8	9.2	11.2	315	5	20/40

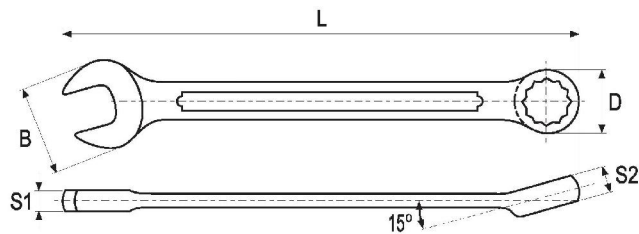

## STEEKRINGSLEUTEL SET STANDAARD 12 DLG

Standaard steekringsleutel met nauwkeurige passing, gesmeed uit hoogwaardig Chroom Vanadiumstaal, volgens DIN 3113. De ring staat onder een hoek van 15 graden wat een optimaal bereik garandeert.

Toepassing: werkplaats en montage

Oppervlakte: mat Chroom

Verpakt: in rolltas en kartonnen doos.

Garantie: op materiaal en of productie fouten



8, 9, 10, 11, 12, 13, 14, 15, 17, 19, 22, 24 mm

<b>YATO</b>		
YT-0362	2500	6

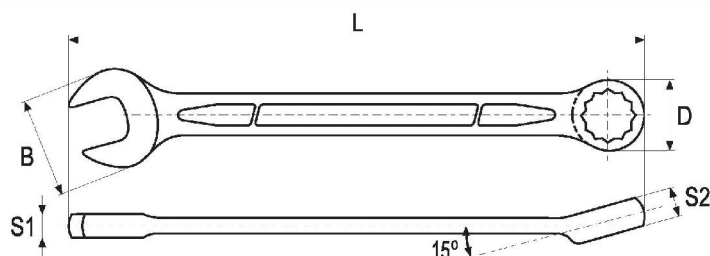

## STEEKRINGSLEUTEL SET INDUSTRIE 12 DLG

Industrie steekringsleutel met nauwkeurige passing, gesmeed uit hoogwaardig Chroom Vanadiumstaal type 6140, volgens DIN 3113. Bij deze steekringsleutels is de maximale te dragen torsie belasting circa 60% hoger dan voorgeschreven door DIN en ANSI standaards. De ring staat onder een hoek van 15 graden wat een optimaal bereik garandeert.

Toepassing: industrie

Oppervlakte: mat Chroom

Verpakt: in roltas en kartonnen doos.

Garantie: op materiaal en of productie fouten



8, 9, 10, 11, 12, 13, 14, 15, 17, 19, 22, 24 mm

<b>YATO</b>		
YT-0062	1800	6



## STEEKSLEUTEL STANDAARD

Standaard steeksleutel (vergelijkbaar met elk gerenommeerd ander Europees merk) met nauwkeurige passing, gesmeed uit hoogwaardig Chroom Vanadiumstaal, volgens DIN 3110.

Toepassing: werkplaats en montage

Oppervlakte: mat Chroom

Garantie: op materiaal en of productie fouten

YATO	Ø (mm)	L (mm)	B (mm)	D (mm)	S1 (mm)	S2 (mm)		PCS packing:	
YT-0367	6x7	120	15.1	16.8	3.5	3.6	20	10	360/720
YT-0368	8x9	140	18.7	20.8	3.7	3.6	35	10	180/360
YT-0369	10x11	155	22.4	25.5	4.6	4.6	50	10	150/300
YT-0370	12x13	170	27.1	29.3	4.9	5.3	75	10	80/160
YT-0371	14x15	180	31.0	33.0	5.3	5.4	90	10	80/160
YT-0372	16x17	200	34.9	37.5	6.5	6.3	135	10	50/100
YT-0373	18x19	220	38.7	41.0	6.6	6.3	160	10	50/100
YT-0374	20x22	230	42.1	46.8	7.1	6.8	205	10	30/60
YT-0375	21x23	245	44.4	48.6	7.3	6.9	230	10	30/60
YT-0376	24x27	260	51.6	56.9	8.1	8.1	325	5	20/40



## STEEKSLEUTEL SET STANDAARD 10 DLG

Standaard steeksleutel met nauwkeurige passing, gesmeed uit hoogwaardig Chroom Vanadiumstaal, volgens DIN 3110.

Toepassing: werkplaats en montage

Oppervlakte: mat Chroom

Verpakt: in rolltas en kartonnen doos.

Garantie: op materiaal en of productie fouten



6x7, 8x9, 10x11, 12x13, 14x15, 16x17, 18x19, 20x22, 21x23, 24x27 mm

<b>YATO</b>		
YT-0380	1600	6



## STEEKSLEUTEL SET INDUSTRIE 10 DLG

Industrie steeksleutel met nauwkeurige passing, gesmeed uit hoogwaardig Chroom Vanadiumstaal type 6140, volgens DIN 3110. Bij deze steeksleutels is de maximale te dragen torsie belasting circa 60% hoger dan voorgeschreven door DIN en ANSI standards.

Toepassing: industrie

Oppervlakte: mat Chroom

Verpakt: in roltas en kartonnen doos.

Garantie: op materiaal en of productie fouten



6x7, 8x9, 10x11, 12x13, 14x15, 16x17,  
18x19, 20x22, 21x23, 24x27 mm

<b>YATO</b>		
YT-0150	1700	6

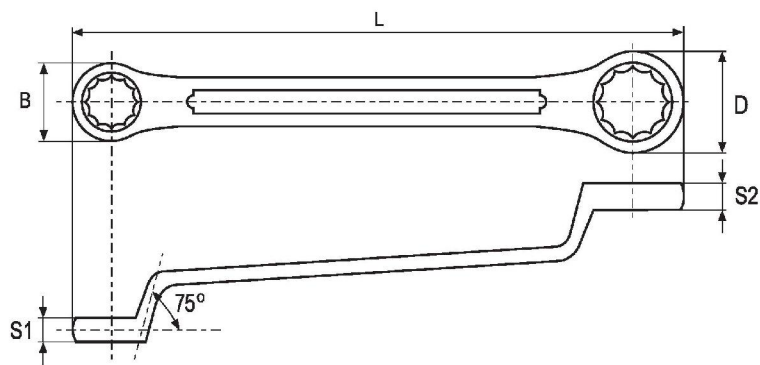



## RINGSLEUTEL STANDAARD

Standaard ringsleutel (vergelijkbaar met elk gerenommeerd ander Europees merk) met nauwkeurige passing, gesmeed uit hoogwaardig Chroom Vanadiumstaal, volgens DIN 838.

Toepassing: werkplaats en montage

Oppervlakte: mat Chroom

Garantie: op materiaal en of productie fouten

YATO 	Ø (mm)	L (mm)	B (mm)	D (mm)	S1 (mm)	S2 (mm)		PCS packing:	
YT-0383	6x7	165	11.0	12.7	5.4	5.5	45	10	200/400
YT-0384	8x9	185	13.9	15.5	6.8	7.2	60	10	100/200
YT-0385	10x11	200	16.3	17.6	6.8	7.2	75	10	100/200
YT-0386	12x13	220	19.6	21.5	7.2	7.7	90	10	60/120
YT-0387	14x15	230	23.6	21.9	8.9	9.1	140	10	50/100
YT-0388	16x17	255	24.6	26.4	8.6	9.3	160	10	30/60
YT-0389	18x19	270	27.5	28.8	10.5	10.2	220	5	25/50
YT-0390	20x22	290	30.9	33.4	10.5	11.4	250	5	20/40

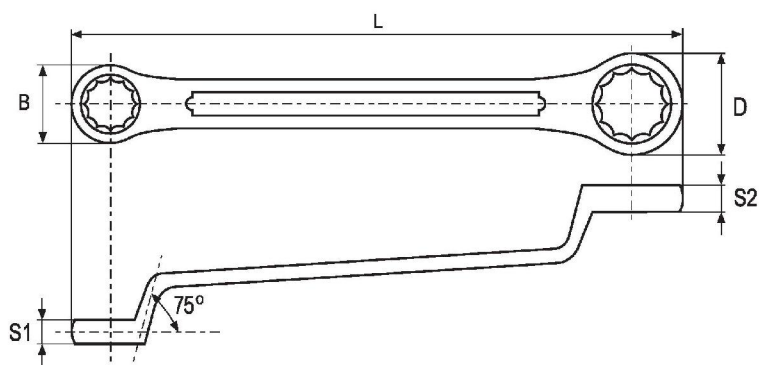

## RINGSLEUTEL SET STANDAARD 8 DLG

Standaard ringsleutel met nauwkeurige passing, gesmeed uit hoogwaardig Chroom Vanadiumstaal, volgens DIN 838.

Toepassing: werkplaats en montage

Oppervlakte: mat Chroom

Verpakt: in roltas en kartonnen doos.

Garantie: op materiaal en of productie fouten



6x7, 8x9, 10x11, 12x13, 14x15, 16x17, 18x19, 20x22 mm

<b>YATO</b>		
YT-0396	1500	6

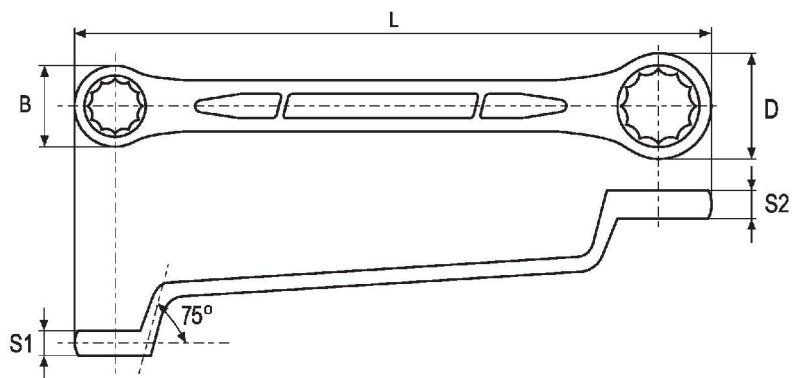

## RINGSLEUTEL SET INDUSTRIE 8 DLG

Industrie ringsleutel met nauwkeurige passing, gesmeed uit hoogwaardig Chroom Vanadiumstaal type 6140, volgens DIN 838. Bij deze ringsleutels is de maximale te dragen torsie belasting circa 60% hoger dan voorgeschreven door DIN en ANSI standards.

Toepassing: industrie

Oppervlakte: mat Chroom

Verpakt: in rollas en kartonnen doos.

Garantie: op materiaal en of productie fouten



6x7, 8x9, 10x11, 12x13, 14x15, 16x17,  
18x19, 20x22 mm

<b>YATO</b>		
YT-0248	1600	6



## DOPPENDOOS 1/4 " SET INDUSTRIE 25 DLG







De industrie doppendoos die zich kenmerkt door zijn lange levensduur en slijtvastheid bestaande uit: ratel met 72 tanden gesmeed uit CrV 6140 met quick release en alle losse elementen gesmeed uit CrV 50bv30 geleverd in multifunctionele koffer

Toepassing: industrie

Oppervlakte: mat Chroom

Verpakt: in koffer met stalen sluiting

Garantie: op materiaal en of productie fouten

-  1/4": 3.5, 4, 4.5, 5, 5.5, 6, 7, 8, 9, 10, 11, 12, 13, 14 mm (L=25 mm); CrV 50BV30;
-  1/4": 8, 10, 11, 12, 13 mm (L=50 mm); CrV 50BV30;
-  1/4" (50.8, 101.6 mm); CrV 50BV30;
-  1/4"; CrV 50BV30;
-  1/4" (152.4 mm); CrV 50BV30;
-  1/4"; 72T; CrV 6140;
-  1/4" (150 mm); CrV 50BV30

BMC & COLOR SLEEVE  
XS SIZE



<b>YATO</b>			
YT-1446	1/4"	760	10



## DOPPENDOOS 1/4 " SET INDUSTRIE 38 DLG

De industrie doppendoos die zich kenmerkt door zijn lange levensduur en slijtvastheid bestaande uit: ratel met 72 tanden gesmeed uit CrV 6140 met quick release en de losse elementen gesmeed uit CrV 50bv30.











De bits zijn gesmeed uit koudwerkstaal AISI S2 met de specifieke eigenschappen zoals, hoge hardheid, grote Taaiheid, drukvastheid en hoge slijtweerstand, gevat in het aansluitelement van CrV 50bv30.

Toepassing: industrie

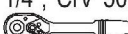
Oppervlakte: mat Chroom

Verpakt: in koffer met stalen sluiting

Garantie: op materiaal en of productie fouten

 1/4": 3.5, 4, 4.5, 5, 5.5, 6, 7, 8, 9, 10, 11, 12, 13, 14 mm (L=25 mm); CrV 50BV30;  1/4" (50.8, 101.6 mm); CrV 50BV30;  1/4"; CrV 50BV30;  1/4" (152.4 mm); CrV 50BV30;  1/4"; 72T; CrV 6140;  1/4" (150 mm); CrV 50BV30;  1/4": T10, T15, T20, T25, T30, T40; AISI S2 / CrV 50BV30;  1/4": PH1, PH2; AISI S2 / CrV 50BV30;  1/4": PZ1, PZ2; AISI S2 / CrV 50BV30;  1/4": 4, 5.5, 6.5 mm; AISI S2 / CrV 50BV30;  1/4": 3, 4, 5, 6, 8 mm; AISI S2 / CrV 50BV30;

BMC & COLOR SLEEVE  
XS SIZE



<b>YATO</b>			
YT-1447	1/4"	830	10



## DOPPENDOOS 1/2 " SET INDUSTRIE 20 DLG







De industrie doppendoos die zich kenmerkt door zijn lange levensduur en slijtvastheid bestaande uit: ratel met 72 tanden gesmeed uit CrV 6140 met quick release en alle losse elementen gesmeed uit CrV 50bv30 geleverd in multifunctionele koffer

Toepassing: industrie

Oppervlakte: mat Chroom

Verpakt: in koffer met stalen sluiting

Garantie: op materiaal en of productie fouten

-  1/2": 10, 11, 12, 13, 14, 15, 16, 17, 18, 19, 22, 24 mm (L=38 mm); CrV 50BV30;
-  1/2": 13, 17, 19 mm (L=76 mm); CrV 50BV30;
-  1/2" (254 mm); CrV 50BV30;
-  3/8" (F) x 1/2" (M); CrV 50BV30;
-  1/2"; CrV 50BV30;  1/2": 16 mm; CrV 50BV30;
-  1/2"; 72T; CrV 6140

BMC & COLOR SLEEVE  
M SIZE



			
YT-3869	1/2"	2400	6



## DOPPENDOOS 1/2 " SET INDUSTRIE 23 DLG





De industrie doppendoos die zich kenmerkt door zijn lange levensduur en slijtvastheid bestaande uit: ratel met 72 tanden gesmeed uit CrV 6140 met quick release en de losse elementen gesmeed uit CrV 50bv30.

Toepassing: industrie

Oppervlakte: mat Chroom

Verpakt: in koffer met stalen sluiting

Garantie: op materiaal en of productie fouten

-  1/2": 10, 11, 12, 13, 14, 15, 16, 17, 18, 19, 20, 21, 22, 23, 24 mm (L=38 mm); 27, 30, 32 mm (L=42 mm); CrV 50BV30;
-  1/2" (127, 254 mm); CrV 50BV30;
-  1/2"; CrV 50BV30;
-  1/2" (255 mm); CrV 50BV30;
-  1/2"; 72T; CrV 6140

BMC & COLOR SLEEVE  
M SIZE



<b>YATO</b> 			
YT-3873	1/2"	3200	6



## DOPPENDOOS 1/4 " - 1/2 " SET INDUSTRIE 94 DLG

De industrie doppendoos die zich kenmerkt door zijn lange levensduur en slijtvastheid bestaande uit: ratel met 72 tanden gesmeed uit CrV 6140 met quick release en de losse elementen gesmeed uit CrV 50bv30.

De bits zijn gesmeed uit koudwerkstaal AISI S2 met de specifieke eigenschappen zoals, hoge hardheid, grote Taaiheid, drukvastheid en hoge slijtweerstand, gevat in het aansluitelement van CrV 50bv30.























De inbus sleutels zijn gesmeed uit CrV 6150

Toepassing: industrie

Oppervlakte: mat Chroom



Verpakt: in koffer met stalen sluiting

Garantie: op materiaal en of productie fouten

 1/2": 10, 11, 12, 13, 14, 15, 16, 17, 18, 19, 20, 21, 22, 23, 24 mm (L=38 mm); 27, 30, 32 mm (L=42 mm); CrV 50BV30;  
 1/4": 4, 4.5, 5, 5.5, 6, 7, 8, 9, 10, 11, 12, 13, 14 mm (L=25 mm); CrV 50BV30;  1/2": 14, 15, 17, 19 mm (L=76 mm); 1/4":  
 6, 7, 8, 9, 10, 11, 12, 13 mm (L=50 mm); CrV 50BV30;  1/2" (127, 254 mm); 1/4" (50.8, 101.6 mm); CrV 50BV30;  
 3/8"(F) x 1/2"(M); CrV 50BV30;  1/4" (150 mm); CrV;  1/2", 1/4"; CrV 50BV30;  1/2": 16, 21  
 mm; CrV 50BV30;  1/4" (152 mm); CrV 50BV30;  1/2", 1/4"; 72T; CrV 6140;  1/4"  
 (150 mm); CrV 50BV30;  5/16": 8, 10, 12, 14 mm (L=30 mm); AISI S2;  5/16": 8, 10, 12 mm (L=30 mm);  
 AISI S2;  5/16": PH3, PH4 (L=30 mm); AISI S2;  5/16": PZ3, PZ4 (L=30 mm); AISI S2;  5/16":  
 T40, T45, T50, T55 (L=30 mm); AISI S2;  1/2"x5/16"; CrV 50BV30;  1/4"x1/4"; CrV 50BV30;  1/4":  
 T8, T10, T15, T20, T25, T30; AISI S2 / CrV 50BV30;  1/4": 3, 4, 5, 6 mm; AISI S2 / CrV 50BV30;  1/4":  
 PZ1, PZ2; AISI S2 / CrV 50BV30;  1/4": PH1, PH2; AISI S2 / CrV 50BV30;  1/4": 4, 5.5, 7 mm; AISI S2  
 / CrV 50BV30;  1.5, 2, 2.5 mm; CrV 6150

BMC & COLOR SLEEVE  
L SIZE



YATO 				
YT-1268	1/2"	1/4"	5000	4



## DOPPENDOOS 1/2 " SET INDUSTRIE 38 DLG COMBY

De industrie doppendoos die zich kenmerkt door zijn lange levensduur en slijtvastheid bestaande uit: ratel met 72 tanden gesmeed uit CrV 6140 met quick release en de losse elementen gesmeed uit CrV 50bv30.









Standaard steekringsleutels met nauwkeurige passing, gesmeed uit hoogwaardig Chroom Vanadiumstaal, volgens DIN 3113. De ring staat onder een hoek van 15 graden wat een optimaal bereik garandeert.

Toepassing: industrie

Oppervlakte: mat Chroom





Verpakt: in koffer met stalen sluiting

Garantie: op materiaal en of productie fouten

-  1/2": 10, 11, 12, 13, 14, 15, 16, 17, 18, 19, 20, 21, 22, 23, 24 mm (L=38 mm);  
27, 30, 32 mm (L=42 mm); CrV 50BV30;
-  1/2": 10, 13, 17, 19 mm (L=76 mm); CrV 50BV30;
-  1/2" (127, 254 mm); CrV 50BV30;
-  1/2"; CrV 50BV30;
-  1/2": 16, 21 mm; CrV 50BV30;
-  1/2" (255 mm); CrV 50BV30;
-  8, 10, 11, 12, 13, 14, 17, 19, 22 mm; CrV;
-  1/2"; 72T; CrV 6140

BMC & COLOR SLEEVE  
M SIZE



			
YT-3876	1/2"	4700	6



## DOPPENDOOS SET 1/4 " - 3/8 " - 1/2 "

### INDUSTRIE 150 DL COMBY METRISCHE EN ENGELSE MATEN

De industrie doppendoos die zich kenmerkt door zijn lange levensduur en slijtvastheid bestaande uit: ratels met 72 tanden gesmeed uit CrV 6140 met quick release en de losse elementen gesmeed uit CrV 50bv30.

De bits zijn gesmeed uit koudwerkstaal AISI S2 met de specifieke eigenschappen zoals, hoge hardheid, grote Taaiheid, drukvastheid en hoge slijtweerstand, gevat in het aansluitelement van CrV 50bv30. De inbussleutels zijn gesmeed uit CrV 6150. Standaard steekringsleutels met nauwkeurige passing, gesmeed uit hoogwaardig Chroom Vanadiumstaal, volgens DIN 3113. De ring staat onder een hoek van 15 graden wat een optimaal bereik garandeert.

Toepassing: industrie

Oppervlakte: mat Chroom

Verpakt: in koffer met stalen sluiting

Garantie: op materiaal en of productie fouten

1/2": 20, 21, 22, 24 mm (L=38 mm); 27, 30, 32 mm (L=42 mm); 3/8": 9, 10, 11, 12, 13, 14, 15, 16 mm (L=28 mm); 17, 18, 19 mm (L=30 mm); 1/4": 4, 5, 6, 7, 8, 9, 10, 11, 12, 13 mm (L=25 mm); CrV 50BV30; 1/2": 10, 12, 13, 14, 17, 19 mm (L=76 mm); 3/8": 10, 11, 12, 13, 14, 15 mm (L=63 mm); 1/4": 4, 5, 6, 7, 8, 9 mm (L=50 mm); CrV 50BV30; 1/2" (127, 254 mm); 3/8" (76, 152.4 mm); 1/4" (50.8 mm); CrV 50BV30; 1/2", 3/8", 1/4"; CrV 50BV30; 3/8": 16, 21 mm; CrV 50BV30; 1/2", 3/8", 1/4"; T2; CrV 6140; 1/4" (150 mm); CrV 50BV30; 1/4": T10, T15, T20, T25, T27, T30, T40 (L=25 mm); AISI S2; 1/4"x1/4"; CrV; 3/8": 4, 5.5, 6.5 mm; AISI S2 / CrV 50BV30; 3/8": PH1, PH2, PH3; AISI S2 / CrV 50BV30; 3/8": PZ1, PZ2, PZ3; AISI S2 / CrV 50BV30; 3/8": T20, T30, T40, T45, T50, T55, T60; AISI S2 / CrV 50BV30; 3/8": 3, 4, 5, 6, 8, 10 mm; AISI S2 / CrV 50BV30; 3/8": 8, 9, 10, 11, 12, 13, 14, 15, 16, 17, 18, 19 mm; CrV; 1/4"x5/32", 1/4"x3/16", 1/4"x7/32", 1/4"x1/4", 1/4"x9/32", 1/4"x5/16", 1/4"x11/32", 1/4"x3/8", 1/4"x7/16", 1/4"x1/2", 3/8"x3/8", 3/8"x7/16", 3/8"x1/2", 3/8"x9/16", 3/8"x5/8", 3/8"x11/16", 3/8"x3/4", 3/8"x13/16", 3/8"x7/8", 1/2"x15/16", 1/2"x1", 1/2"x1-1/16", 1/2"x1-1/4"; CrV 50BV30; 1/2": 17, 19, 21, 23 mm; CrV 50BV30; 3/8": E8, E10, E11, E12, E14, E16, E18, E20; CrV 50BV30; 8x10, 12x13, 17x19 mm; 1.5, 2, 2.5, 3, 4, 5, 6, 7, 8, 10 mm; CrV 6150

BMC & COLOR SLEEVE  
XXL SIZE



<b>YATO</b>					
YT-3881	1/2"	3/8"	1/4"	9100	2



## DOPPENDOOS 1/4 " - 1/2 " SET INDUSTRIE 21 DLG

### Metrische en Engelse maten

De industrie doppendoos die zich kenmerkt door zijn lange levensduur en slijtvastheid bestaande uit: speciale doorloopratel gesmeed uit CrV 6140 met quick release en alle losse elementen gesmeed uit CrV 50bv30 geleverd in multifunctionele koffer

Toepassing: industrie



Oppervlakte: mat Chroom

Verpakt: in koffer met stalen sluiting





Garantie: op materiaal en of productie fouten

 10, 11, 12, 13, 14, 15, 16, 17, 18, 19 mm (L=32 mm);  
3/4", 11/16", 5/8", 9/16", 1/2", 7/16", 3/8" (L=32 mm); CrV 50BV30;

 L=178 mm; CrV 6140;

 1/4", 1/2"; CrV 6140;  17 mm (L=75 mm); CrV 50BV30



YATO 				
YT-3865	1/4"	1/2"	1833	4/12



## DOPSLEUTELSET TORX 1/2 " INDUSTRIE 9 DLG

De industrie dopsleutelset die zich kenmerkt door zijn lange levensduur, nauwkeurige passing en slijtvastheid bestaande uit: negen losse TORX elementen gesmeed uit CrV 50bv30

Toepassing: industrie

Oppervlakte: mat Chroom

Verpakt: in stalen box met sluiting

Garantie: op materiaal en of productie fouten



METAL CASE  
& COLOR SLEEVE

1/2": E10, E11, E12, E14, E16, E18, E20, E22, E24

<b>YATO</b>		
YT-0521	1100	20



## RATELSLEUTEL 1/4" E N 1/2 " INDUSTRIE

De industrie ratel die zich kenmerkt door zijn lange levensduur, slijtvastheid en ergonomische handgreep, gesmeed uit CrV 6140 staal met quick release. De 72 tanden in de ratelsleutel garanderen een minimale slagmogelijkheid van 15 graden waardoor de ratelsleutel ook in uiterst beperkte ruimtes kan worden gebruikt.

Toepassing: industrie

Oppervlakte: mat Chroom

Verpakt: in probeer hangblijst

Garantie: op materiaal en of productie fouten

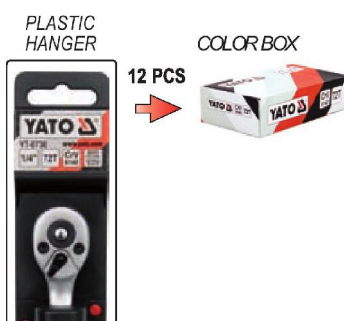

YATO	Ø	T	L (mm)	📦	PCS packing:	📦
YT-0730	1/4"	72	155	130	12	24/96

YATO	Ø	T	L (mm)	📦	PCS packing:	📦
YT-0732	1/2"	72	255	600	6	24



## RATELSLEUTEL TELESCOOP 1/2 " INDUSTRIE

De industrie telescoop ratelsleutel (uitschuifbaar tot een totale lengte van 44.5 cm!) gesmeed uit taaier CrV 6135 die zich kenmerkt door zijn lange levensduur, slijtvastheid en ergonomische handgreep met quick release.

De 72 tanden in de ratelsleutel garanderen een minimale slag mogelijkheid van 15 graden waardoor de ratelsleutel ook in uiterst beperkte ruimtes kan worden gebruikt.

Toepassing: industrie

Oppervlakte: mat Chroom

Verpakt: in probeer hangblijster

Garantie: op materiaal en of productie fouten



YATO	Ø	T	L (mm)	g	PCS packing:	
YT-0299	1/2"	72	305-445	930	6	24



## RATELSLEUTEL TELESCOOP 1/2 " INDUSTRIE & GEWRICHT VERLENGSTUK 1/2 " INDUSTRIE

De industrie telescoop ratelsleutel (uitschuifbaar tot een totale lengte van 42 cm!) gesmeed uit CrV 6130 die zich kenmerkt door zijn lange levensduur, slijtvastheid en ergonomische handgreep met quick release. De 72 tanden in de ratelsleutel garanderen een minimale slag mogelijkheid van 15 graden waardoor de ratelsleutel ook in uiterst beperkte ruimtes kan worden gebruikt.

Het telescoop verlengstuk (uitschuifbaar tot een totale lengte van 41.5 cm!) gesmeed uit CrMo 4130 staal met gewricht aansluiting zorgt voor: een groot bereik en overbrenging van de grote krachten van de telescoop ratelsleutel in bijna alle hoeken.

Toepassing: industrie

Oppervlakte: mat Chroom

Verpakt: kunststof box

Garantie: op materiaal en of productie fouten

PLASTIC BOX  
& COLOR BOX



YATO	Ø	T	L (mm)	L (mm)		
YT-0300	1/2"	72	265-415	280-420	2100	6



# RATEL BIT/DOP SCHROEVENDRAAIER SET 1/4 " MET GEWRICHT INDUSTRIE 42 DLG

De industrie multifunctionele schroef ratelsleutel set met de spline doppen die op vijf verschillende soorten schroefkoppen passen en zelfs op schroefkoppen grip hebben met een beschadiging van 70%! De doppen en losse elementen zijn gesmeed uit CrV 50bv30 staal. De bits zijn gesmeed uit koudwerkstaal AISI S2 met de specifieke eigenschappen zoals, hoge hardheid, grote taaiheid en drukvastheid en hoge slijtweerstand.

De bits:



De doppen:

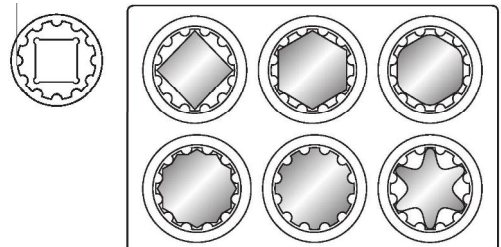

Toepassing: industrie

Oppervlakte dopen: mat Chroom

Oppervlakte bits: blank

Verpakt: kunststof box

Garantie: op materiaal en of productie fouten

1/4": 5, 6, 7, 8, 9, 10, 11, 12, 13 mm;

1/4" x 100 mm; 1/4"; CrV 50BV30; H2, H2.5, H3, H4, H5, H6;

T10, T15, T20, T25, T27, T30, T40; PH1, PH1, PH2, PH2, PH3, PH3;

3, 4, 5, 6, 7 mm; PZ1, PZ1, PZ2, PZ2, PZ3, PZ3

PLASTIC BOX  
& COLOR BOX



**YATO**

YT-2806

9

1100

12

12



# SCHROEFBIT SET

## INBUS - TORX - SPLINE INDUSTRIE 40 DLG

De industrie schroefbit set met twee lengtes inbus, torx en spline bits, gesmeed uit koudwerkstaal AISI S2 met de specifieke eigenschappen zoals, hoge hardheid (HRC 58-62), grote taaiheid, drukvastheid en hoge slijtweerstand. De bits zijn maximaal belastbaar met een torsie van 21.8 Nm. De losse aansluit elementen 3/8" en 1/2" zijn gesmeed uit CrV 6150

De bits:

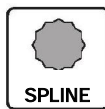
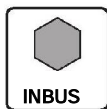

Toepassing: industrie

Oppervlakte: blank

Verpakt: metalen box

Garantie: op materiaal en of productie fouten

○ x14:

L=30 mm: H4, H5,  
H6, H7, H8, H10, H12;  
L=75 mm: H4, H5, H6,  
H7, H8, H10, H12;

○ x10:

L=30 mm: M5, M6, M8, M10, M12;  
L=75 mm: M5, M6, M8, M10, M12;

⊕ x14:

L=30 mm: T20, T25, T30, T40, T45, T50, T55;  
L=75 mm: T20, T25, T30, T40, T45, T50, T55;  
AISI S2;



x2: 1/2"-10 mm, 3/8"-10 mm; CrV 6150



<b>YATO</b>		
YT-0400	2000	10



## UNIVERSEEL KLAPMES MET VERGREDELING STANDAARD

Het universele standaard mes voor eenieder die hoge eisen stelt aan veiligheid en snij comfort tijdens het gebruik, met het gehele binnenwerk uit staal en ergonomisch gevormde aluminium handgreep met RvS riemklip, voorzien van in het handvat verzonken ontgrendelingsknop en veilig blad snelwissel systeem. De vormgeving is speciaal ontwikkeld om hand, pols en arm te ontlasten bij intensief gebruik. Het mes wordt geleverd met 5 reserve blades van het model Stanley 1991.

Toepassing: industrie en werkplaats





Oppervlakte: vernikkeld en aluminium rood geeloxseerd

Verpakt: hangblisters met 5 reserve blades

Garantie: op materiaal en of productie fouten

DOUBLE  
BLISTER



YATO 	 (mm)		
YT-7534	61x33x0.5	100	12/72



## SPANNINGZOEKER 125 - 250 VOLT STANDAARD

Meest gebruikte spanningzoeker in Nederland met de lengte van 190 mm, zaagsnede lemmet maat 4, messing sluitdop en tot 90% geïsoleerd lemmet voor een veiliger gebruik.

Toepassing: home

Oppervlakte: ABS en messing

Verpakt: hangblistser



PLASTIC  
HANGER

		L (mm)		
YT-2830	4	190	30	12/144



# SCHROEVENDRAAIER SET INDUSTRIE 7 DLG

## 1000 VOLT VDE GECERTIFICEERD IEC 60900: 2008



Complete industrie VDE schroevendraaier set met ergonomische handvaten, gesmeed uit koudwerkstaal AISI S2 met de typische eigenschappen zoals, hoge hardheid, grote taaierheid, drukvastheid en hoge slijtweerstand. Door de hardheid van HRC 56-60 welke ook op de snijvlakken van o.a. knip en combinatietangen wordt toe gepast, is een lange levensduur ook onder de meest extreme omstandigheden gegarandeerd.

Toepassing: industrie

Oppervlakte: kunststof

Verpakt: hangblijster

Garantie: op materiaal en of productie fouten

YATO 	⊖	⊕	⊛	L (mm)		
YT-2828	3.0			75	520	20/40
	4.0			100		
	5.5			125		
		PH1		80		
		PH2		100		
			PZ1	80		
			PZ2	100		



## COMBINATIETANG VDE STANDAARD 200 MM 1000 VOLT VDE GECERTIFICEERD IEC 60900: 2004

Standaard volgens DIN 5746 uit CrV staal gesmede combinatietang met ergonomische handvaten, VDE 1000 volt gecertificeerd. De VDE tang die zich met elk bekend Europees merk kan meten en daardoor uitstekend geschikt is voor dagelijks intensief gebruik.

Toepassing: werkplaats

Oppervlakte: blank en kunststof

Verpakt: half open hangblistser

Garantie: op materiaal en of productie fouten



<b>YATO</b>	L (mm)		
YT-2103	200	350	6/60



## ZIJSNIJTANG VDE STANDAARD 160 MM

1000 VOLT VDE GECERTIFICEERD IEC 60900: 2004

Standaard volgens DIN 5749 uit CrV staal gesmede zijsnijtang met ergonomische handvaten, VDE 1000 volt gecertificeerd. De VDE tang die zich met elk bekend Europees merk kan meten en daardoor uitstekend geschikt is voor dagelijks intensief gebruik.



Toepassing: werkplaats

Oppervlakte: blank en kunststof

Verpakt: half open hangblijster

Garantie: op materiaal en of productie fouten



<b>YATO</b> 	L (mm)		
YT-2109	160	200	6/60



## OOIEVAARSBEKTANG VDE STANDAARD 200 MM 1000 VOLT VDE GECERTIFICEERD IEC 60900: 2004

Standaard volgens DIN 5745 uit CrV staal gesmede ooievaarsbektang met ergonomische handvaten, VDE 1000 volt gecertificeerd. De VDE tang die zich met elk bekend Europees merk kan meten en daardoor uitstekend geschikt is voor dagelijks intensief gebruik.



Toepassing: werkplaats

Oppervlakte: blank en kunststof

Verpakt: half open hangblistser

Garantie: op materiaal en of productie fouten



<b>YATO</b> 	L (mm)		
YT-2105	200	210	6/60



# OOIEVAARSBEKTANG GEB. VDE STD 200 MM

## 1000 VOLT VDE GECERTIFICEERD IEC 60900: 2004

Standaard volgens DIN 5745 uit CrV staal gesmede gebogen ooievaarsbektang met ergonomische handvaten, VDE 1000 volt gecertificeerd. De VDE tang die zich met elk bekend Europees merk kan meten en daardoor uitstekend geschikt is voor dagelijks intensief gebruik.

Toepassing: werkplaats

Oppervlakte: blank en kunststof

Verpakt: half open hangblist

Garantie: op materiaal en of productie fouten



<b>YATO</b>	L (mm)		
YT-2107	200	210	6/60



## STRIPTANG VDE STANDAARD

160 MM

1000 VOLT VDE GECERTIFICEERD IEC 60900: 2004

Standaard volgens DIN 5745 uit CrV staal gesmede striptang met ergonomische handvaten voorzien van messing stelschroef en veer, VDE 1000 volt gecertificeerd. De VDE tang die zich met elk bekend Europees merk kan meten en daardoor uitstekend geschikt is voor dagelijks intensief gebruik.



Toepassing: werkplaats

Oppervlakte: blank en kunststof

Verpakt: half open hangblistser

Garantie: op materiaal en of productie fouten



<b>YATO</b> 	L (mm)		
YT-2112	160	190	6/60



## MINI COMBINATIETANG STANDAARD 115 MM VERNIKKELD MET VEER

Standaard uit CrV staal gesmede mini combinatietang met ergonomische handvaten en veer, die er voor zorgt dat de tang zich automatisch opent wat weer het werkgemak ten goede komt. Een kleine reus onder de tangen in het algemeen.

Toepassing: werkplaats

Oppervlakte: nikkel en kunststof

Verpakt: half open hangblistser

Garantie: op materiaal en of productie fouten



<b>YATO</b>	L (mm)		
YT-2080	115	75	6/120



## MINI ZIJSNIJTANG STANDAARD

115 MM

### VERNIKKELD MET VEER

Standaard uit CrV staal gesmede mini zijsnijtang met ergonomische handvaten en veer, die er voor zorgt dat de tang zich automatisch opent wat weer het werkgemak ten goede komt. Een kleine reus onder de tangen in het algemeen.



Toepassing: werkplaats

Oppervlakte: nikkel en kunststof

Verpakt: half open hangblistser

Garantie: op materiaal en of productie fouten



<b>YATO</b> 	L (mm)		
YT-2081	115	70	6/120

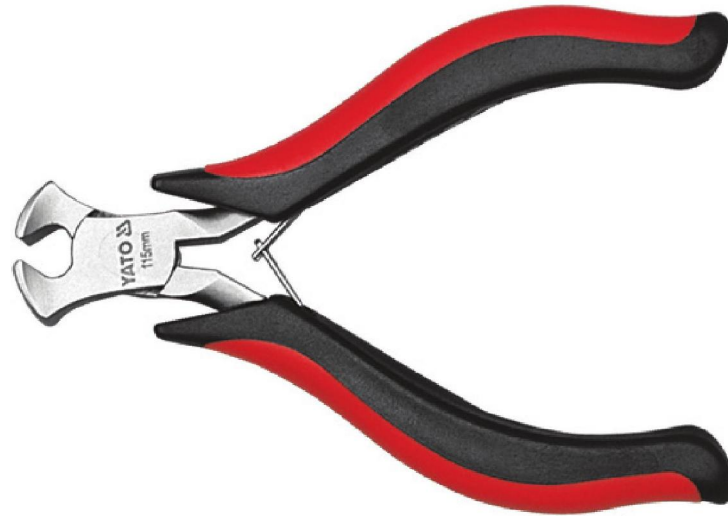

## MINI KOPSNIJTANG STANDAARD 115 MM

### VERNIKKELD MET VEER

Standaard uit CrV staal gesmede mini kopsnijtang met ergonomische handvaten en veer, die er voor zorgt dat de tang zich automatisch opent wat weer het werkgemak ten goede komt. Een kleine reus onder de tangen in het algemeen

Toepassing: werkplaats

Oppervlakte: nikkel en kunststof

Verpakt: half open hangblijster

Garantie: op materiaal en of productie fouten



<b>YATO</b>	L (mm)	g	
YT-2082	115	70	6/120



## MINI OOIEVAARSBEKTANG STANDAARD 115 MM VERNIKKELD MET VEER

Standaard uit CrV staal gesmede mini oievaarsbektang met ergonomische handvaten en veer, die er voor zorgt dat de tang zich automatisch opent wat weer het werkgemak ten goede komt.

Een kleine reus onder de tangen in het algemeen



Toepassing: werkplaats

Oppervlakte: nikkel en kunststof

Verpakt: half open hangblistser

Garantie: op materiaal en of productie fouten



<b>YATO</b> 	L (mm)		
YT-2083	115	75	6/120



## MINI OOIEVAARSBEKTANG GEB. STD 115 MM VERNIKKELD MET VEER

Standaard uit CrV staal gesmede gebogen mini ooievaarsbektang met ergonomische handvaten en veer, die er voor zorgt dat de tang zich automatisch opent wat weer het werkgemak ten goede komt.

Een kleine reus onder de tangen in het algemeen

Toepassing: werkplaats

Oppervlakte: nikkel en kunststof

Verpakt: half open hangblistser

Garantie: op materiaal en of productie fouten



<b>YATO</b>	L (mm)	g	
YT-2084	115	75	6/120



## MINI PLATBEKTANG STANDAARD 115 MM

### VERNIKKELD MET VEER

Standaard uit CrV staal gesmede mini platbektang met ergonomische handvaten en veer, die er voor zorgt dat de tang zich automatisch opent wat weer het werkgemak ten goede komt. Een kleine reus onder de tangen in het algemeen



Toepassing: werkplaats

Oppervlakte: nikkel en kunststof

Verpakt: half open hangblist

Garantie: op materiaal en of productie fouten



<b>YATO</b> 	L (mm)	 g	
YT-2085	115	80	6/120



## MINI ROZENKRANSTANG STANDAARD 115 MM VERNIKKELD MET VEER

Standaard uit CrV staal gesmede mini rozenkranstang met ergonomische handvaten en veer, die er voor zorgt dat de tang zich automatisch opent wat weer het werkgemak ten goede komt.

Een kleine reus onder de tangen in het algemeen



Toepassing: werkplaats

Oppervlakte: nikkel en kunststof

Verpakt: half open hangblistser

Garantie: op materiaal en of productie fouten



YATO 	L (mm)		
YT-2086	115	70	6/120



## SCHROEVENDRAAIER    STANDAARD    150 MM

Standaard uit CrMo staal gesmede schroevendraaiër met ergonomisch, uit twee delen bestaand softgrip handvat, voorzien van drie duim vlakken voor een optimale grip en sturing tijdens het in of uitdraaien van de schroeven. De permanente magnetische punt van de schroevendraaiërkling voorkomt over het algemeen het vallen van de schroeven tijdens de montage.

Toepassing: werkplaats

Oppervlakte: satin en kunststof

Verpakt: hangblijster

Garantie: op materiaal en of productie fouten

PLASTIC  
HANGER



YATO	⊖	L. (mm)	Ø	PCS packing:	📦
YT-2715	3	150	40	12	96/384
YT-2764	5	150	80	12	60/240

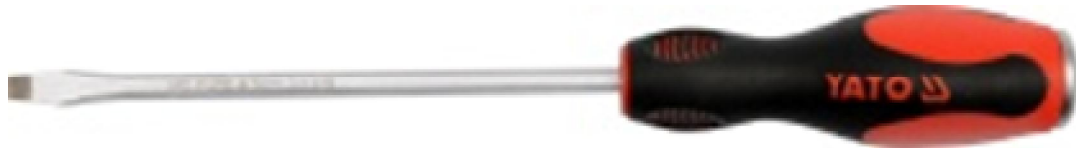

# SCHROEVENDRAAIER SLAGVAST

STANDAARD 200MM

Standaard uit CrMo staal gesmede schroevendraaier met ergonomisch, uit twee delen bestaand softgrip handvat, voorzien van drie duim vlakken voor een optimale grip en sturing tijdens het in of uitdraaien van de schroeven en door het handvat gestoken schroevendraaiersling met slagvlak. De permanente magnetische punt van de schroevendraaiersling voorkomt over het algemeen het vallen van de schroeven tijdens de montage.

Toepassing: industrie en werkplaats

Oppervlakte: satin en kunststof

Verpakt: hangblister

Garantie: op materiaal en of productie fouten

COLOR BOX



YATO	⊖	L (mm)	📦	PCS packing:	📦
YT-2701	6	200	165	6	24/96



## SCHROEVENDRAAIER PH STANDAARD 150 MM

Standaard uit CrMo staal gesmede schroevendraaiër met ergonomisch, uit twee delen bestaand softgrip handvat, voorzien van drie duim vlakken voor een optimale grip en sturing tijdens het in of uitdraaien van de schroeven en door het handvat gestoken schroevendraaiëring met slagvlak. De permanente magnetische punt van de schroevendraaiëring voorkomt over het algemeen het vallen van de schroeven tijdens de montage.

Toepassing: werkplaats

Oppervlakte: satin en kunststof

Verpakt: hangblijster

Garantie: op materiaal en of productie fouten

PLASTIC  
HANGER



YATO	⊖	L (mm)	Ⓜ	PCS packing:	Ⓜ
YT-2774	PH1	150	80	12	60/240
YT-2777	PH2	150	110	12	36/144
YT-2779	PH3	150	160	6	24/96



## COMBINATIETANG STANDAARD

160 MM

Standaard combinatietang gesmeed volgens DIN 5746 met ergonomisch, uit twee delen bestaand softgrip handvaten, ideaal voor gebruik in en rond om het huis.



Toepassing: home

Oppervlakte: nikkel en kunststof

Verpakt: half open hangblister

HALF  
DOUBLE  
BLISTER



<b>YATO</b> 	L (mm)		
YT-2006	160	230	6/60



## ZIJSNIJTANG STANDAARD

160 MM

Standaard zijsnijtang gesmeed volgens DIN 5749 met ergonomisch, uit twee delen bestaand softgrip handvaten, ideaal voor gebruik in en rond om het huis.

Toepassing: home

Oppervlakte: nikkel en kunststof

Verpakt: half open hangblister

HALF  
DOUBLE  
BLISTER



<b>YATO</b>	L (mm)		
YT-2036	160	200	6/60



## OOIEVAARSBEKTANG    STANDAARD    160 MM

Standaard ooievaarsbektang gesmeed volgens DIN 5745 met ergonomisch, uit twee delen bestaand softgrip handvaten, ideaal voor gebruik in en rond om het huis.



Toepassing: home

Oppervlakte: nikkel en kunststof

Verpakt: half open hangblister

HALF  
DOUBLE  
BLISTER



<b>YATO</b>	L (mm)		
YT-2016	160	150	6/60



## OOIEVAARSBEKTANG GEB. STANDAARD 160 MM

Standaard gebogen ooievaarsbektang gesmeed volgens DIN 5745 met ergonomisch, uit twee delen bestaand softgrip handvaten, ideaal voor gebruik in en rond om het huis.

Toepassing: home

Oppervlakte: nikkel en kunststof

Verpakt: half open hangblister

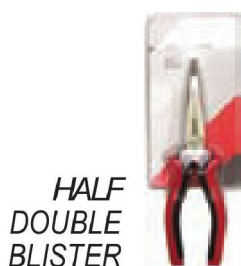

HALF  
DOUBLE  
BLISTER

	L (mm)		
YT-2026	160	155	6/60



## PLATBEKTANG

Standaard platbektang gesmeed volgens DIN 5745 met ergonomisch, uit twee delen bestaand softgrip handvaten, ideaal voor gebruik in en rond om het huis.

Toepassing: home

Oppervlakte: nikkel en kunststof

Verpakt: half open hangblister

HALF  
DOUBLE  
BLISTER



<b>YATO</b>	L (mm)	g	
YT-2029	160	165	6/60



## STRIPPENTANG STANDAARD

160 MM

Standaard strippentang gesmeed volgens DIN 5745 met ergonomisch, uit twee delen bestaand softgrip handvaten, ideaal voor gebruik in en rond om het huis.



Toepassing: home

Oppervlakte: nikkel en kunststof

Verpakt: half open hangblister

HALF  
DOUBLE  
BLISTER



 L (mm)		
YT-2031 160	170	6/60



## SCHROEFSLEUTEL STANDAARD ZWART



Standaard robuuste schroefsleutel met soepel lopend wormwiel, voorzien van een in millimeters aangegeven maatverdeling, wat het op de juiste maat instellen sterk vergemakkelijkt.

Toepassing: werkplaats

Oppervlakte: zwart en blank

Verpakt: half open hangblister

Garantie: op materiaal en of productie fouten

<b>YATO</b> 	L (mm)		
YT-2071	150	135	6/60
YT-2073	250	425	6/36